



**Liukuoviprofiilit ja tarvikkeet**

**TORSTI-KEITTIÖT**

**Kuvasto 2010**





## Sisällysluettelo:

### Alumiiniprofiilit

- alumiiniliukuoviprofiilit KIT 4 - 11
- Alumiiniliukuoviprofiilit 12 - 17
- Alumiiniliukuovi lisätarvikkeet 18 - 19

### Teräsprofiilit

- Teräsprofiilit 20 - 23
- Määrämittaiset teräsprofiilit 24 - 25

### Työstö Jigit

26

### Peilit & Taustamaalatut lasit

28

### Lasin leikkaustarvikkeet

29

### Mel - pintaiset lastulevyt

30

### SLIM - hyllyjärjestelmät

32 - 33

### Liukuovikaapin rungot

34 - 37

### Liukuovikaapin lisätarvikkeet

38 - 43

### LED valot & draiveri

44 - 45

### Pakkaustarvikkeet

46

### Asennusohjeet

48 - 49

## Alumiiniliukuoviprofiilit KIT

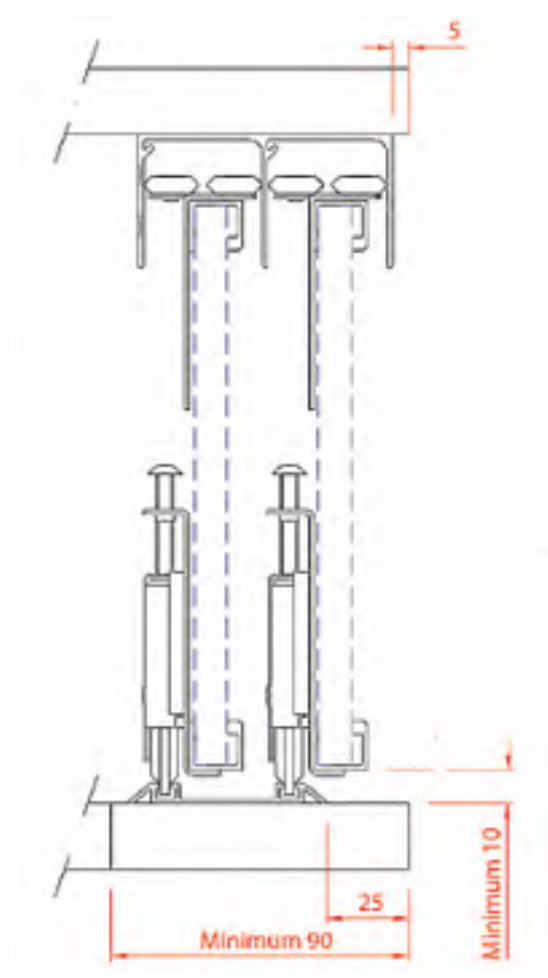
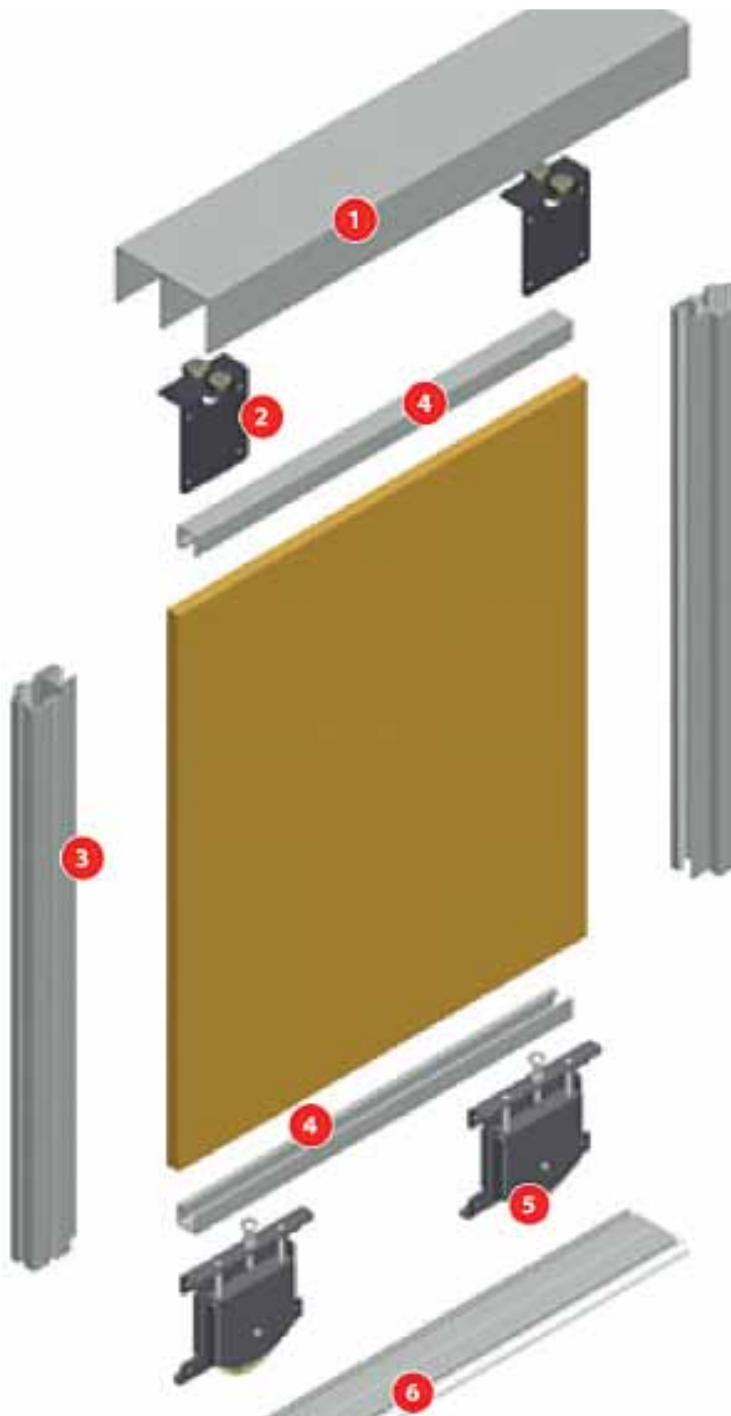

1. Yläkisko
2. Yläpyörästö
3. Sivuprofiili
4. Vaakaprofiili
5. Alapyörästö
6. Alakisko

# Liukuovi KIT EN-16

Liukuovi KIT sisältää:

- sivuprofiili 2kpl
- ylä- /alaprofiili 2000 mm 1 kpl
- yläpyörästä 2kpl
- alapyörästä 2kpl
- kiinnitysruuvit 12kpl
- pysäytin 2kpl

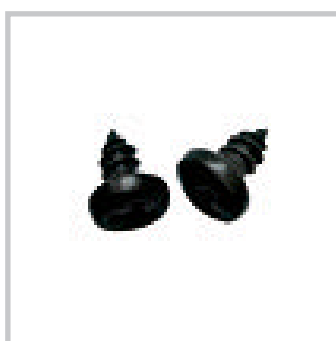

KOODI	KUVAUS	PAKKAUS	TR
11KEM1AG270	KIT OVI EN-16 ALUMIINI 2,7 M	1 SARJA	0100
11KEM1BR27	KIT OVI EN-16 PRONSSI 2,7 M	1 SARJA	0100
11KEM1WH270	KIT OVI EN-16 VALKOINEN 2,7 M	1 SARJA	0100
11KEM3NO27	KIT OVI EN-16 MEL.PÄHKINÄ 2,7 M	1 SARJA	0100

## Liukuovi KIT EN-10

Liukuovi KIT sisältää:

- sivuprofiili 2kpl
- ylä- /alaprofiili 2000 mm 1 kpl
- yläpyörästö 2kpl
- alapyörästö 2kpl
- kiinnitysruuvit 12kpl
- pysäytin 2kpl

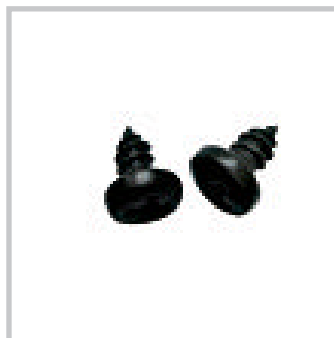
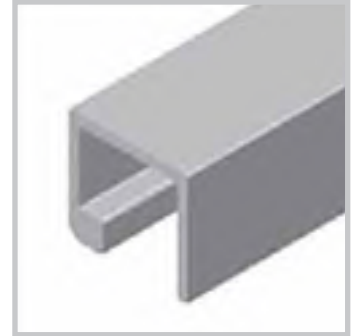

KOODI	KUVAUS	PAKKAUS	TR
11KEN1AG270	KIT OVI EN-10 ALUMIINI 2,7 M	1 SARJA	0100
11KEN1BR27	KIT OVI EN-10 PRONSSI 2,7 M	1 SARJA	0100
11KEN1WH270	KIT OVI EN-10 VALKOINEN 2,7 M	1 SARJA	0100
11KEN3NO27	KIT OVI EN-10 MEL.PÄHKINÄ 2,7 M	1 SARJA	0100

# Liukuovi KIT ER-10

Liukuovi KIT sisältää:

- sivuprofiili 2kpl
- ylä- /alaprofiili 2000 mm 1 kpl
- yläpyörästä 2kpl
- alapyörästä 2kpl
- kiinnitysruuvit 12kpl
- pysäytin 2kpl

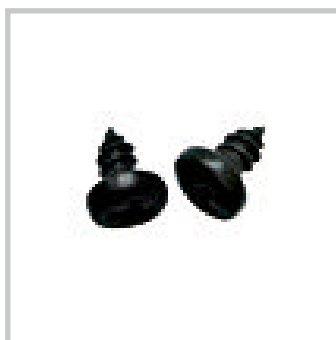
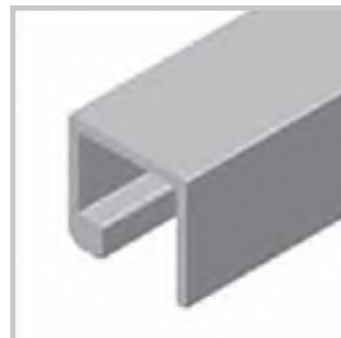

KOODI	KUVAUS	PAKKAUS	TR
11KER1AG270	KIT OVI ER-10 ALUMIINI 2,7 M	1 SARJA	0100

## Liukuovi KIT S2-10

Liukuovi KIT sisältää:

- sivuprofiili 2kpl
- yläprofiili 1000 mm 1 kpl
- alaprofiili 1000 mm 1 kpl
- yläpyörästö 2kpl
- alapöyrästö 2kpl
- kiinnitysruuvit 6 kpl

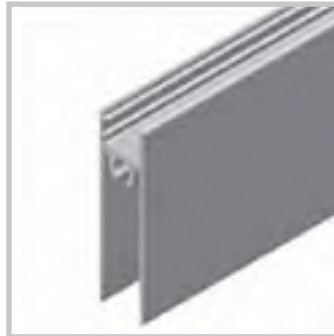
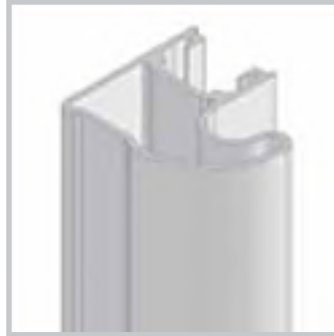

KOODI	KUVAUS	PAKKAUS	TR
11KS21AG270	KIT OVI S2-10 ALUMIINI 2,7 M	1 SARJA	0100
11KS21WH270	KIT OVI S2-10 VALKOINEN 2,7 M	1 SARJA	0100

# Liukuovi KIT M4

Liukuovi KIT sisältää:

- sivuprofiili 2kpl
- ylä- /alaprofiili 2000 mm 1 kpl
- yläpyörästä 2kpl
- alapyörästä 2kpl
- kiinnitysruuvit 12kpl
- pysäytin 2kpl

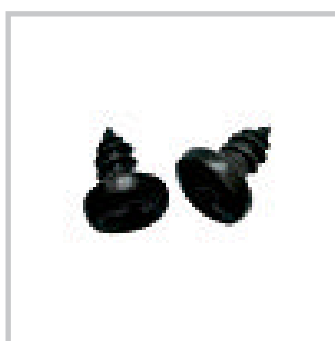
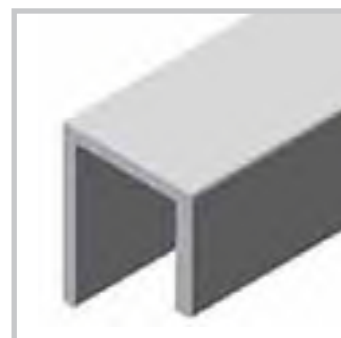

KOODI	KUVAUS	PAKKAUS	TR
11KM41AG27	KIT OVI M4 ALUMIINI 2,7 M	1 SARJA	0100

## Ylä- ja alakisko KIT



KOODI	KUVAUS	PAKKAUS	TR
12KG1AG200	KIT YLÄ/ALAKISKO ALU. 2M	1 SARJA	0100
12KG1AG300	KIT YLÄ/ALAKISKO ALU. 3M	1 SARJA	0100
12KG1AG400	KIT YLÄ/ALAKISKO ALU. 4M	1 SARJA	0100
12KG1BR400	KIT YLÄ/ALAKISKO PRONSSI 4M	1 SARJA	0100
12KG1WH400	KIT YLÄ/ALAKISKO VALKOINEN 4 M	1 SARJA	0100
12KG3NO40	KIT YLÄ/ALAKISKO MEL.PÄHKINÄ 4M	1 SARJA	0100

## Pyörästö KIT



KOODI	KUVAUS	PAKKAUS	TR
CAC0K000	YLÄ/ALAPYÖRÄSTÖ KN KIT	1 SARJA	0100

## Jakolistan liitoshelan KIT

Liitoshelan KIT sisältää:

- liitoshela 4 kpl
- itseporautuvat ruuvit 12 kpl



KOODI	KUVAUS	PAKKAUS	TR
JH0PU000	JAKOL.LIITOSHELAN KIT	1 SARJA	0100

## Jakolistan liitoshelan KIT S2-10



KOODI	KUVAUS	PAKKAUS	TR
JH0PU100	JAKOL.LIITOSHELA S2-10	1 SARJA	0100

## Yläkisko

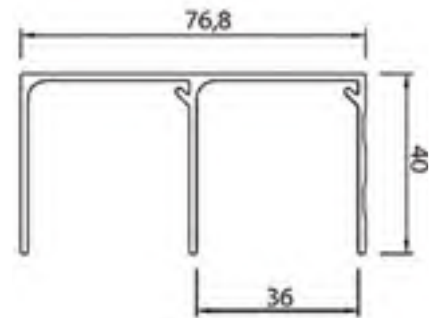
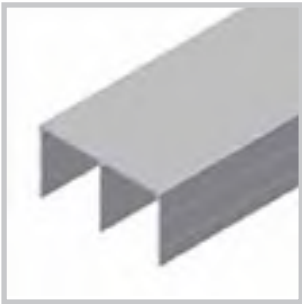

KOODI	KUVAUS	PAKKAUS	TR
13CS1AG000	YLÄKISKO ALU. 6M	1 KPL	0110

## Alakisko

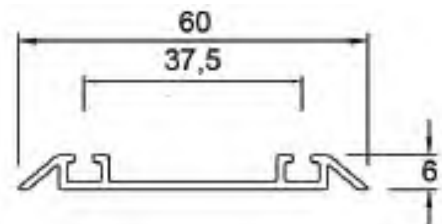

KOODI	KUVAUS	PAKKAUS	TR
13CI1AG000	ALAKISKO ALU. 6M	1 KPL	0110

## Yksiosainen yläkisko

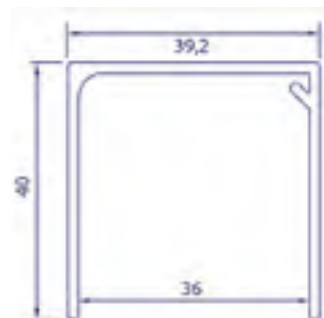

KOODI	KUVAUS	PAKKAUS	TR
CSE1AG040	YKSIOSAINEN YLÄKISKO E1 ALU. 4M	6 KPL / LTK	0110
CSE1WH040	YKSIOSAINEN YLÄKISKO E1 VALK. 4M	6 KPL / LTK	0110

## Yksiosainen alakisko

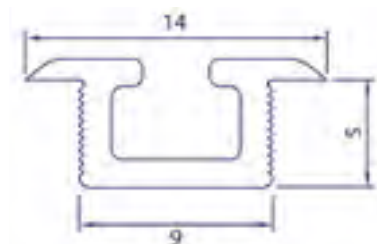

KOODI	KUVAUS	PAKKAUS	TR
CIS1AG04	YKSIOSAINEN ALAKISKO E1 ALU. 4M	12 KPL / LTK	0110
CIE1WH04	YKSIOSAINEN ALAKISKO E1 VALK. 4M	12 KPL / LTK	0110

## Alakiskon pinta-asennusprofiili

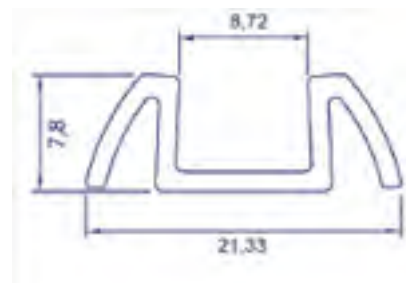

KOODI	KUVAUS	PAKKAUS	TR
CIS1AG040	ALAKISKON PINTA-AS. PROF.ALU 4 M	12 KPL / LTK	0110
CIS1WH04	ALAKISKON PINTA-AS. PROF.VALK. 4 M	12 KPL / LTK	0110

## H - 10 profiili



KOODI	KUVAUS	PAKKAUS	TR
15EJ1AG000	H-10 ALUMIINI 4 M	6 KPL / LTK	0135
15EJ1WH000	H-10 VALKOINEN 4 M	6 KPL / LTK	0135
15EJ3NO001	H-10 MEL.PÄHKINÄ 4 M	6 KPL / LTK	0135
15KJ1BR200	H-10 PRONSSI 2 M	6 KPL / LTK	0135

## H - 16 profiili



KOODI	KUVAUS	PAKKAUS	TR
15EK1AG100	H-16 ALUMIINI 4 M	6 KPL / LTK	0135
15EK1WH100	H-16 VALKOINEN 4 M	6 KPL / LTK	0135
15EK3NO001	H-16 MEL.PÄHKINÄ 4 M	6 KPL / LTK	0135
15KH1BR200	H-16 PRONSSI 2 M	6 KPL / LTK	0135

## H - 10 S2 profiili



KOODI	KUVAUS	PAKKAUS	TR
15ESI7AG100	H-10 S1/S2-10 ALUMIINI 4 M	6 KPL / LTK	0135

## H -10 M4 profiili



KOODI	KUVAUS	PAKKAUS	TR
15EJA1AG100	H-10 M4 ALUMIINI 4 M	6 KPL / LTK	0135

## Vaakaprofiili 10 U

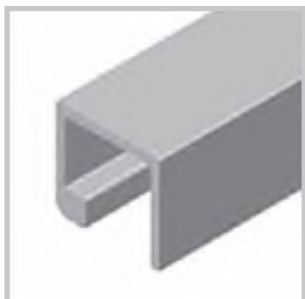

KOODI	KUVAUS	PAKKAUS	TR
16EM1AG100	VAAKAPROF. 10 U ALU. 4M	6 KPL / LTK	0135
16EM1WH100	VAAKAPROF. 10 U VALK. 4M	6 KPL / LTK	0135
17EM3NO001	VAAKAPROF. 10 U MEL.PÄHKINÄ 4M	6 KPL / LTK	0135

## Vaakaprofiili 16 U



KOODI	KUVAUS	PAKKAUS	TR
16EM1AG160	VAAKAPROF. 16 U ALU 4M	6 KPL / LTK	0135
16EM1WH16	VAAKAPROF. 16 U VALK. 4M	6 KPL / LTK	0135
18EK3NO00	VAAKAPROF. 16 U MEL.PÄHKINÄ 4M	6 KPL / LTK	0135

## Vaakaprofiili S2 10 U



Ylä vaakaprofiili



Ala vaakaprofiili

KOODI	KUVAUS	PAKKAUS	TR
ESI1AG100	YLÄ VAAKAPROF.S1/S2-10 ALU. 4M	6 KPL / LTK	0135
ESI4AG100	ALA VAAKAPROF.S1/S2-10 ALU. 4 M	6 KPL / LTK	0135

## Vaakaprofiili M4 U

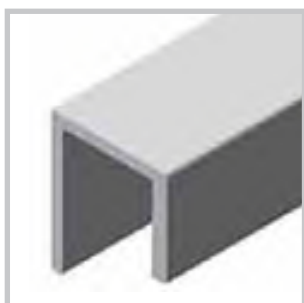

KOODI	KUVAUS	PAKKAUS	TR
EMA1AG000	VAAKAPROF. M4 ALU. 4M	6 KPL / LTK	0135

## Tiiviste



KOODI	KUVAUS	PAKKAUS	TR
14BG0GT700	TIIVISTE 7 MM LÄPINÄK.	100 JM	0132
14BG0GT800	TIIVISTE 12 MM LÄPINÄK.	100 JM	0132
14BG1GT200	U-TIIVISTE S2 PROFIIILIIN	100 JM	0132

## Pysäytin



KOODI	KUVAUS	PAKKAUS	TR
FM0XX000	METALLIPYSÄYTIN	100 KPL / LTK	0132

## Kasausruuvi



7 mm kasausruuvi



S2 kasausruuvi

KOODI	KUVAUS	PAKKAUS	TR
OC0ITO10	S1 / S2 RUUVI	50 KPL / LTK	0132
TL0EM000	KASAUSTRUUVI 7 MM	500 KPL / LTK	0132

## Logo - tarra

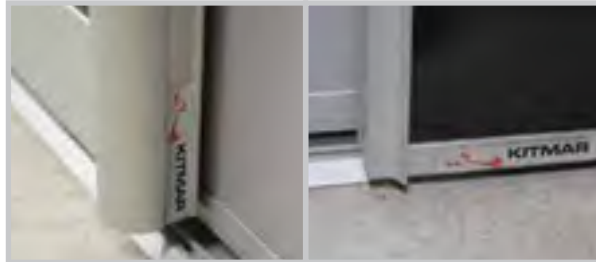

KOODI	KUVAUS	PAKKAUS	TR
ALOBU000	LOGO-TARRA 55*10	500 KPL / LTK	0132

## Hidastin

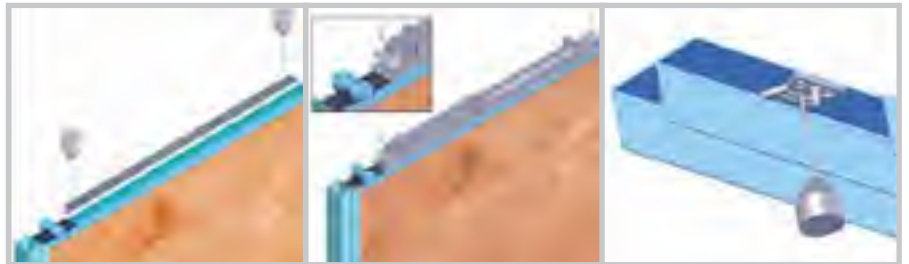

KOODI	KUVAUS	PAKKAUS	TR
15SA0AD140	HIDASTIN 140 OIKEA 20 - 25 KG	1 KPL / LTK	0132
15SA0AI140	HIDASTIN 140 VASEN 20 - 25 KG	1 KPL / LTK	0132
15SA0AD150	HIDASTIN 150 OIKEA 10 - 20 KG	1 KPL / LTK	0132
15SA0AI150	HIDASTIN 150 VASEN 10- 20 KG	1 KPL / LTK	0132

## Hypynestopyörä aluprofiiliovile



KOODI	KUVAUS	PAKKAUS	TR
RS0AV000	HYPYNESTO PYÖRÄ ALUPROFIILI	1 KPL	0132

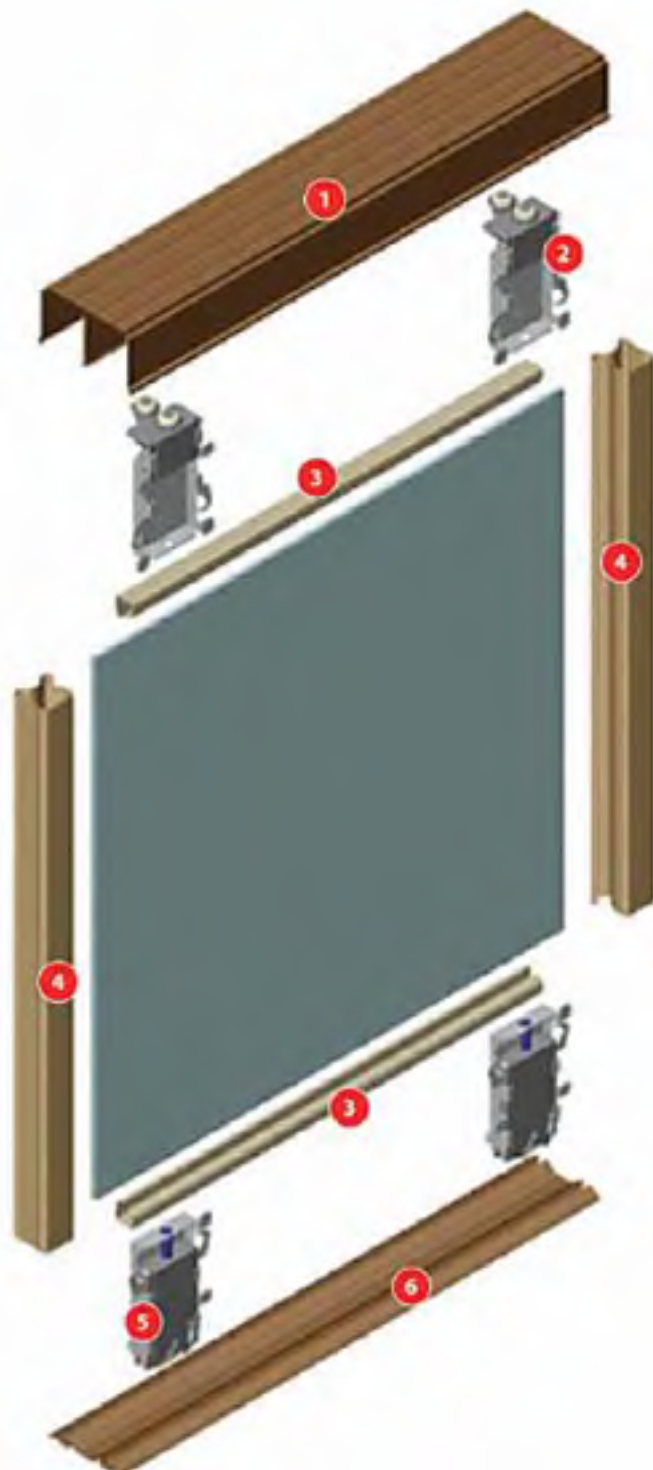

1. Yläkisko
2. Yläpyörästö
3. Vaakaprofiili
4. Sivuprofiili
5. Alapyörästö
6. Alakisko

## Värit



Valkoinen

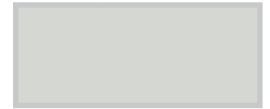

Hopea



Vaalea tammi



Sapeli



Pähkinä

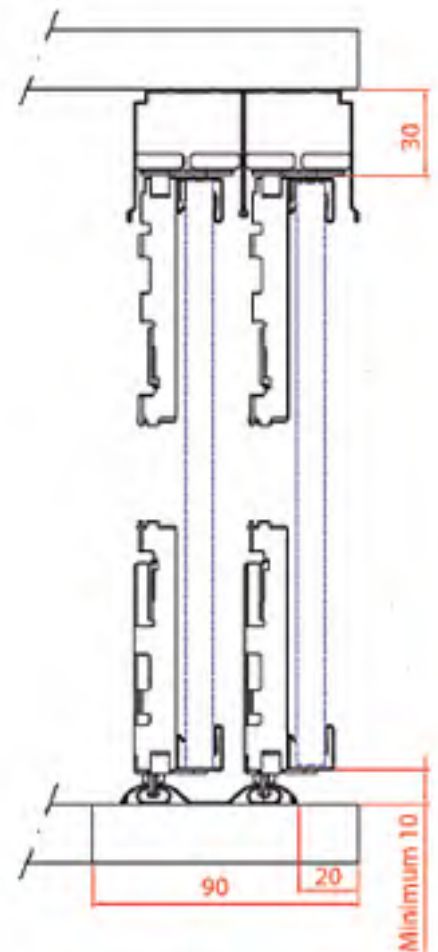

## Sivuprofiili F1-4



KOODI	KUVAUS	PAKKAUS	TR
18TF1AG42750	TERÄS F1-4 SIVUPROF. HOPEA 2750	16 KPL / LTK	0150
18TF1NG42750	TERÄS F1-4 SIVUPROF. PÄHKINÄ 2750	16 KPL / LTK	0150
18TF1RC42750	TERÄS F1-4 SIVUPROF. V.TAMMI 2750	16 KPL / LTK	0150
18TF1SC42750	TERÄS F1-4 SIVUPROF. SAPELI 2750	16 KPL / LTK	0150
18TF1WH42750	TERÄS F1-4 SIVUPROF. VALKOINEN 2750	16 KPL / LTK	0150

## Vaakaprofiili F-4

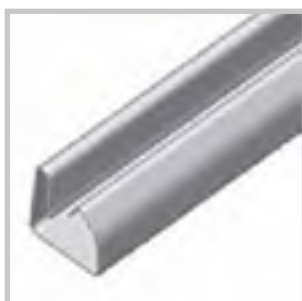

KOODI	KUVAUS	PAKKAUS	TR
19EM4AG43950	TERÄS F-4 VAAKAP. HOPEA 3950	16 KPL / LTK	0150
19EM4NG43950	TERÄS F-4 VAAKAP. PÄHKINÄ 3950	16 KPL / LTK	0150
19EM4RC43950	TERÄS F-4 VAAKAP. V.TAMMI 3950	16 KPL / LTK	0150
19EM4SC43950	TERÄS F-4 VAAKAP. SAPELI 3950	16 KPL / LTK	0150
19EM4WH43950	TERÄS F-4 VAAKAP. VALKOINEN 3950	16 KPL / LTK	0150

## H - profiili



KOODI	KUVAUS	PAKKAUS	TR
19EJ4AG1002	TERÄS H-PROF. HOPEA 2000	20 KPL / LTK	0150
19ES4WH1002	TERÄS H-PROF. VALKOINEN 2000	20 KPL / LTK	0150
19ES4NG1002	TERÄS H-PROF. PÄHKINÄ 2000	20 KPL / LTK	0150

## Pyörästö



alapyörä



yläpyörä



alapyörä hypynestolla

KOODI	KUVAUS	PAKKAUS	TR
RI0AC020	TERÄS ALAPYÖRÄ	100 KPL / LTK	0150
RS0AC030	TERÄS YLÄPYÖRÄ AC-030	100 KPL / LTK	0150
RI0AC012	TERÄS ALAPYÖRÄ HYPYNESTOLLA	100 KPL / LTK	0150

## Alakisko

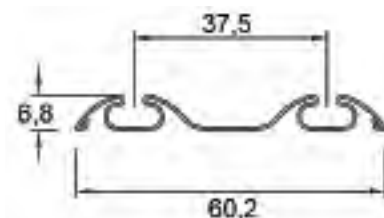

KOODI	KUVAUS	PAKKAUS	TR
19CI4AG0005	TERÄS ALAKISKO HOPEA 5000	8 KPL / LTK	0150
19CI4AG3950	TERÄS ALAKISKO HOPEA 3950	8 KPL / LTK	0150
19CI4NG3950	TERÄS ALAKISKO PÄHKINÄ 3950	8 KPL / LTK	0150
19CI4RC3950	TERÄS ALAKISKO V.TAMMI 3950	8 KPL / LTK	0150
19CI4SC3950	TERÄS ALAKISKO SAPELI 3950	8 KPL / LTK	0150
19CI4WH3950	TERÄS ALAKISKO VALKOINEN 3950	8 KPL / LTK	0150

## Yläkisko



KOODI	KUVAUS	PAKKAUS	TR
19CS4AG0005	TERÄS YLÄKISKO HOPEA 5000	6 KPL / LTK	0150
19CS4AG3950	TERÄS YLÄKISKO HOPEA 3950	6 KPL / LTK	0150
19CS4NG3950	TERÄS YLÄKISKO PÄHKINÄ 3950	6 KPL / LTK	0150
19CS4RC3950	TERÄS YLÄKISKO V.TAMMI 3950	6 KPL / LTK	0150
19CS4SC3950	TERÄS YLÄKISKO SAPELI 3950	6 KPL / LTK	0150
19CS4WH3950	TERÄS YLÄKISKO VALKOINEN 3950	6 KPL / LTK	0150

## Sivuprofiili



KOODI	KUVAUS	PAKKAUS	TR
1TF1AG42288	TERÄS F1-4 SIVUPROF. HOPEA 2288	16 KPL / LTK	0160
1TF1NG42288	TERÄS F1-4 SIVUPROF. PÄHKINÄ 2288	16 KPL / LTK	0160

## Vaakaprofiili

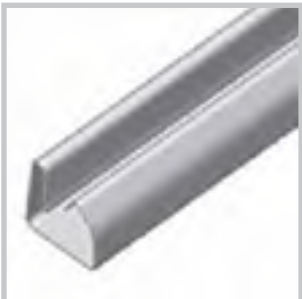

KOODI	KUVAUS	PAKKAUS	TR
2EM4AG40554	TERÄS F-4 VAAKAP. HOPEA 554	16 KPL / LTK	0160
2EM4NG40554	TERÄS F-4 VAAKAP. PÄHKINÄ 554	16 KPL / LTK	0160

## Alakisko



KOODI	KUVAUS	PAKKAUS	TR
2CI4AG1195	TERÄS ALAKISKO HOPEA 1195	8 KPL / LTK	0160
2CI4AG1765	TERÄS ALAKISKO HOPEA 1765	8 KPL / LTK	0160
2CI4AG2375	TERÄS ALAKISKO HOPEA 2375	8 KPL / LTK	0160
2CI4NG1195	TERÄS ALAKISKO PÄHKINÄ 1195	8 KPL / LTK	0160
2CI4NG1765	TERÄS ALAKISKO PÄHKINÄ 1765	8 KPL / LTK	0160
2CI4NG2375	TERÄS ALAKISKO PÄHKINÄ 2375	8 KPL / LTK	0160

## Yläkisko



KOODI	KUVAUS	PAKKAUS	TR
2CS4AG1195	TERÄS YLÄKISKO HOPEA 1195	6 KPL / LTK	0160
2CS4AG1765	TERÄS YLÄKISKO HOPEA 1765	6 KPL / LTK	0160
2CS4AG2375	TERÄS YLÄKISKO HOPEA 2375	6 KPL / LTK	0160
2CS4NG1195	TERÄS YLÄKISKO PÄHKINÄ 1195	6 KPL / LTK	0160
2CS4NG1765	TERÄS YLÄKISKO PÄHKINÄ 1765	6 KPL / LTK	0160
2CS4NG2375	TERÄS YLÄKISKO PÄHKINÄ 2375	6 KPL / LTK	0160

## Alumiini S2 profiili



pneumaattinen

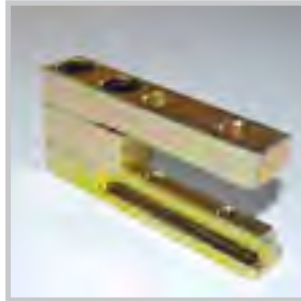

manuaalinen



KOODI	KUVAUS	PAKKAUS	TR
CA10C000	PNEUMAATTINEN JIGI S2-10	1 KPL	0136
CA10C100	MANUAALINEN JIGI S2-10	1 KPL	0136

## Teräs F1 profiili



KOODI	KUVAUS	PAKKAUS	TR
CA1RT000	TERÄS JIGI	1 KPL	0150



## Peilit



Kirkas peili

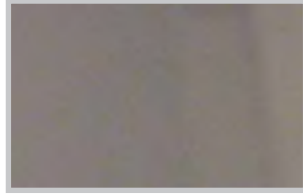

Harmaa peili

KOODI	KUVAUS	PAKKAUS	TR
352228-1A	PEILI KIRKAS TURVK 2750*1070*4	36 KPL / LTK	4008
352228-3A	PEILI KIRKAS TURVK 2750*915*4	49 KPL / LTK	4008
352228-2A	PEILI KIRKAS TURVK 2750*760*4	36 KPL / LTK	4008
3523775260	PEILI KIRKAS TURVK 2750*610*4	49 KPL / LTK	0160
35222311	PEILI HARMAA TURVK 2750*1070*4	36 KPL / LTK	4008
35222322	PEILI HARMAA TURVK 2750*760*4	49 KPL / LTK	4008

## Taustamaalatut lasit



Puhdas valkoinen



Harmaa



Musta

KOODI	KUVAUS	PAKKAUS	TR
352HG-925001	MAAL.L PUHDAS VALK. 2750*1070*4	36 KPL / LTK	4008
352HG-925003	MAAL.L PUHDAS VALK. 2750*915*4	49 KPL / LTK	4008
352HG-925002	MAAL.L PUHDAS VALK. 2750*760*4	36 KPL / LTK	4008
35222108-33	MAAL.L HARMAA TURVK 2750*1070*4	36 KPL / LTK	4008
35222108-44	MAAL.L HARMAA TURVK 2750*760*4	49 KPL / LTK	4008
35222108-66	MAAL.L MUSTA TURVK 2750*1070*4	36 KPL / LTK	4008
35222108-55	MAAL.L MUSTA TURVK 2750*760*4	49 KPL / LTK	4008

**HUOM! Peilit ja taustamaalatut lasit ovat turvakalvotettuja**

## Lasin leikkaustarvikkeet



Imukuppi



Suoraviivain  
3000 mm



Suorakulma

KOODI	KUVAUS	PAKKAUS	TR
TS1	POWER GRIP IMUKUPPI HALK.200	1 KPL	01400
TS2	SUORAVIIVAIN 3000 MM 4 IMUKUPPIA	1 KPL	01400
TS3	SUORAKULMA TUELLA 1500 MM	1 KPL	01400



Lasileikkaus veitsi



Leikkausöljy



Murtopihdit



Timanttihiomatyyny

KOODI	KUVAUS	PAKKAUS	TR
TS4	TOYO TC-17B SÄILIÖVEITSI	1 KPL	01400
TS5	LASINLEIKKAUSÖLJY 1LTR	1 KPL	01400
TS6	LASINLEIKKAUSÖLJY 50ML	1 KPL	01400
TS8	MURTOPIHDIT P.180MM LEUAT 24MM	1 KPL	01400
TS9	TIMANTTIHIOMATYYNY KARK.120	1 KPL	01400

## Mel - pintainen lastulevy

Levyt ovat kaksipuolisia.

- Paksuus: 10 mm
- Värät:
  - valkoinen / pähkinä
  - harmaa / wenge
  - vaalea tammi / pähkinä 2
- Levyn mitat:
  - 2620 \* 900 \* 10 mm
  - 2620 \* 1170 \* 10 mm



Valkoinen B3002



Pähkinä M3789

KOODI	KUVAUS	PAKKAUS	TR
777VP900	MEL-LEVY VALK./PÄHK. 2620*900*10	30 KPL	4008
777VP1170	MEL-LEVY VALK./PÄHK. 2620*1170*10	30 KPL	4008

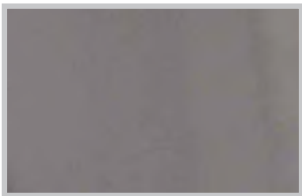

Harmaa L4068



Wenge M3662

KOODI	KUVAUS	PAKKAUS	TR
777HW900	MEL-LEVY HARMAA/WENGE 2620*900*10	30 KPL	4008
777HW1170	MEL-LEVY HARMAA/WENGE 2620*1170*10	30 KPL	4008



Vaalea tammi



Pähkinä

KOODI	KUVAUS	PAKKAUS	TR
777VTP900	MEL-LEVY V.TAMMI/PÄHKINÄ 2620*900*10	30 KPL	4008
777VTP1170	MEL-LEVY V.TAMMI/PÄHKINÄ 2620*1170*10	30 KPL	4008



## Pystyprofiili



KOODI	KUVAUS	PAKKAUS	TR
01EU3520	PYSTYPROFIILI 3000 MM ALU	1 KPL	0140

## Hyllynkannatin & lasihyllynkannatin



**Huom!**

lasihyllynkannatin = tilattava art. 02EU3521 + 03EU3522

KOODI	KUVAUS	PAKKAUS	TR
02EU3521	HYLLYNKANNATIN	1 SETTI	0140
03EU3522	LASIHYLLYNKANNATIN	1 SETTI	0140

## Kääntyvä hyllynkannatin



KOODI	KUVAUS	PAKKAUS	TR
04EU3428	KÄÄNTYVÄ HYLLYNKANNATIN	1 SETTI	0140

## Säätöjalka



KOODI	KUVAUS	PAKKAUS	TR
05EU3523	SÄÄTÖJALKA	1 KPL	0140

## Kulma- ja seinäkiinnitin



KOODI	KUVAUS	PAKKAUS	TR
06EU3524	KULMA- JA SEINÄKIINNITIN	1 KPL	0140

## Kattokiinnitin



KOODI	KUVAUS	PAKKAUS	TR
07EU3528	KATTOKIINNITIN	1 KPL	0140

## Vinokattokiinnitin



KOODI	KUVAUS	PAKKAUS	TR
08EU3530	VINOKATTOKIINNITIN	1 KPL	0140

## Putkenkannatin & kulmakannatin



KOODI	KUVAUS	PAKKAUS	TR
09EU3529	PUTKENKANNATIN	1 SETTI	0140
10EU6087	PUTKEN KULMAKANNATIN	1 KPL	0140

## Liukuovikaapin runko 1230

### 1. Materiaali:

- mel-pintainen lastulevy 16 mm

### 2. Mitat:

- korkeus 2360 mm
- leveys 1230 mm
- rungon syvyys 600 mm
- hyllyn syvyys 505 mm

### 3. Pakkaus:

- 1 kartonkipakkaus sivuosat
- 1 kartonkipakkaus hyllyosat
- pakkauksissa mukana kasaus helat

### 4. Värit:



Valkoinen

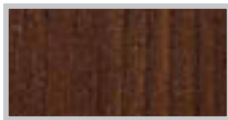

Pähkinä

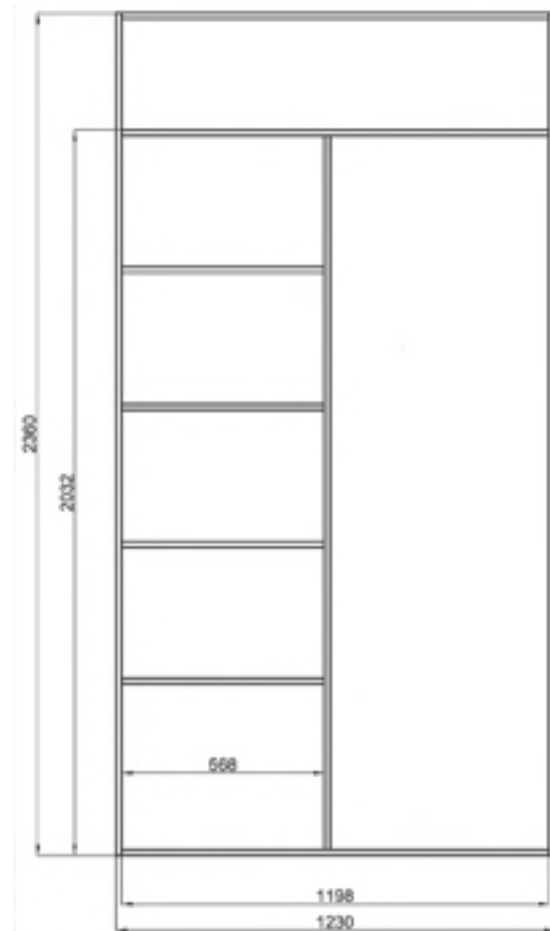

Ovimitta runkoihin 2288 \* 610 mm.

Teräs määrämittaiset profiilit katso sivut 24 - 25.

Peili katso sivu 28.

KOODI	KUVAUS	PAKKAUS	TR
A88801200RUN	MEL-RUNKO 1230 VALKOINEN	1 KPL	0160
A88811230RUN	MEL-RUNKO 1230 PÄHKINÄ	1 KPL	0160

# Liukuovikaapin runko 1800

## 1. Materiaali:

- mel-pintainen lastulevy 16 mm

## 2. Mitat:

- korkeus 2360 mm
- leveys 1800 mm
- rungon syvyys 600 mm
- hyllyn syvyys 505 mm

## 3. Pakkaus:

- 1 kartonkipakkaus sivuosat
- 1 kartonkipakkaus hyllyosat
- pakkauksissa mukana kasaus helat

## 4. Värit:



Valkoinen



Pähkinä

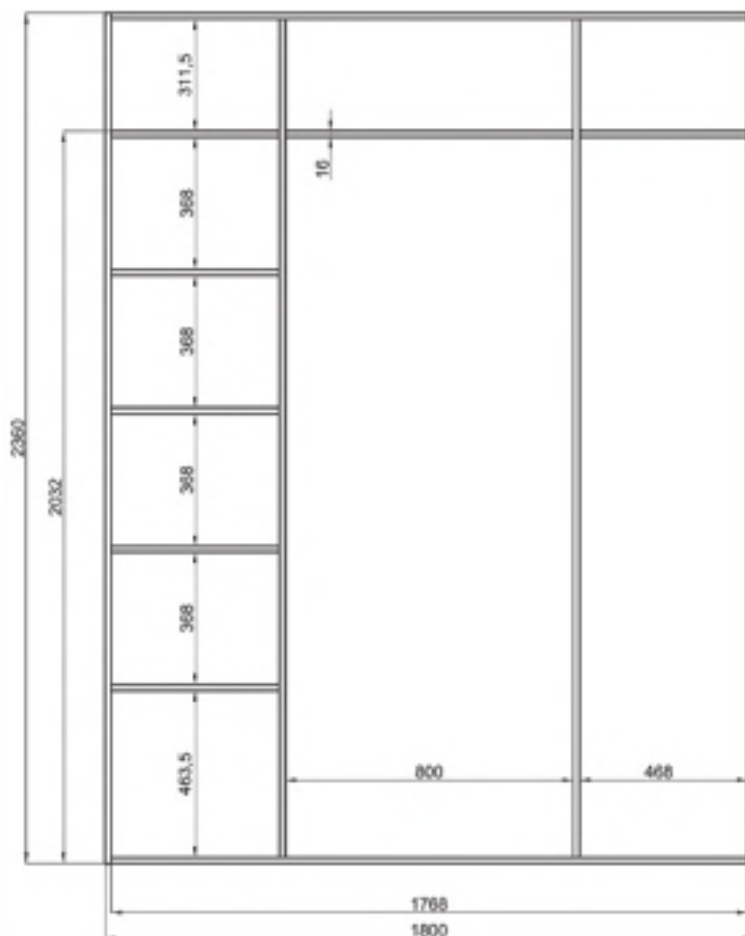

Ovimitta runkoihin 2288 \* 610 mm.

Teräs määrämittaiset profiilit katso sivut 24 - 25.

Peili katso sivu 28.

KOODI	KUVAUS	PAKKAUS	TR
A88801800RUN	MEL-RUNKO 1800 VALKOINEN	1 KPL	0160
A88811800RUN	MEL-RUNKO 1800 PÄHKINÄ	1 KPL	0160

# Liukuovikaapin runko 2410



## 1. Materiaali:

- mel-pintainen lastulevy 16 mm

## 2. Mitat:

- korkeus 2360 mm
- leveys 2410 mm
- rungon syvyys 600 mm
- hyllyn syvyys 505 mm

## 3. Pakkaus:

- 1 kartonkipakkaus sivuosat
- 1 kartonkipakkaus hyllyosat
- pakkauksissa mukana kasaus helat

## 4. Värit:



Valkoinen

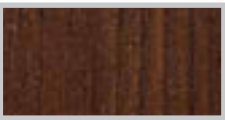

Pähkinä

Ovimitta runkoihin  
2288 \* 610 mm.

Teräs määrämittaiset  
profiilit katso sivut  
24 - 25.

Peili katso sivu 28.

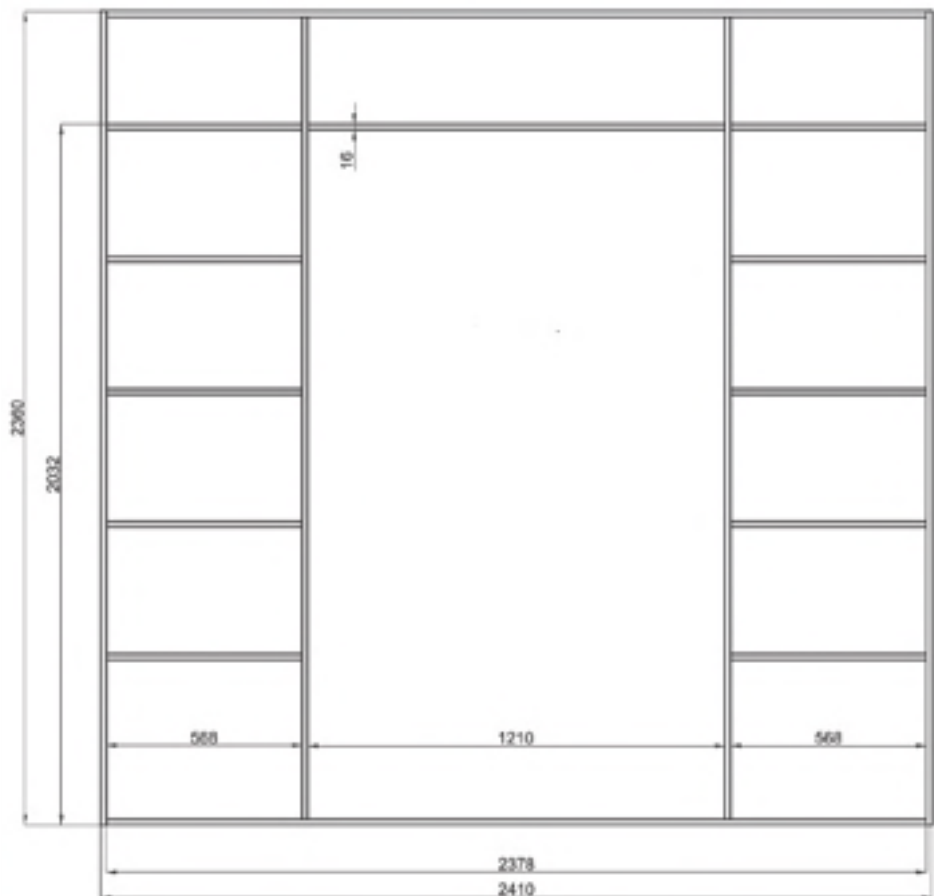

KOODI	KUVAUS	PAKKAUS	TR
A88802400RUN	MEL-RUNKO 2410 VALKOINEN	1 KPL	0160
A88812400RUN	MEL-RUNKO 2410 PÄHKINÄ	1 KPL	0160

# Liukuovikaapin hyllyt

## 1. Materiaali:

- mel-pintainen lastulevy 16 mm

## 2. Mitat:

- leveys 468 ja 568 mm
- hyllyn syvyys 504 mm

## 3. Pakkaus:

- kartonkipakkaus, 4 kpl hylly
- pakkauksissa mukana kasaus helat

## 4. Väri:

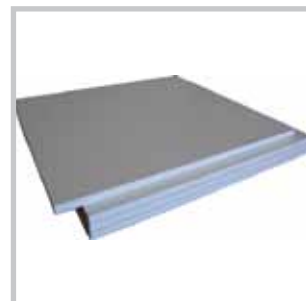

Valkoinen



Pähkinä

KOODI	KUVAUS	PAKKAUS	TR
B8880468	MEL-HYLLEY 468*504 VALKOINEN	1 SETTI	0160
B8880568	MEL-HYLLEY 568*504 VALKOINEN	1 SETTI	0160
B8881468	MEL-HYLLEY 468*504 PÄHKINÄ	1 SETTI	0160
B8881568	MEL-HYLLEY 568*504 PÄHKINÄ	1 SETTI	0160

## Yläkiinnitteinen housuteline

Mitat:

- syvyys 465 mm
- leveys 345 mm

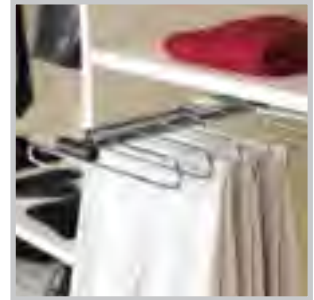

KOODI	KUVAUS	PAKKAUS	TR
ET055	ULOSVED. YLÄKIINN. HOUSUTELINE 8	1 KPL	0140

## Yläkiinnitteinen housuteline

Mitat:

- syvyys 350 mm
- leveys:
  - ET050 = 200 mm
  - ET040 = 400 mm



KOODI	KUVAUS	PAKKAUS	TR
ET050	ULOSVED. YLÄKIINN. HOUSUTELINE 5	1 KPL	0140
ET040	ULOSVED. YLÄKIINN. HOUSUTELINE 10	1 KPL	0140

## Solmio & vyöteline

Mitat:

- syvyys 440 mm
- leveys 130 mm



KOODI	KUVAUS	PAKKAUS	TR
ET030	SOLMIO&VYÖTELINE	1 KPL	0140

## Ulosvedettävä kenkäteline

Mitat:

- syvyys 440 mm
- leveys säädettävissä:
  - 560 - 1000 mm

Etusarjan korkeus min 260 mm



KOODI	KUVAUS	PAKKAUS	TR
ET060	ULOSVED.KENKÄTELINE 560 - 1000 MM	1 KPL	0140
ET085	KENKÄTELINEEN KIINNIKEET	1 PARI	0140

## Säädettävä pukuhenkari

Mitat:

- syvyys 410 mm
- leveys 75 mm



KOODI	KUVAUS	PAKKAUS	TR
ET020	PUKUHENKARI	1 KPL	0140

## Alaslaskettava vaatetanko

Mitat:

- leveys säädettävissä:
  - 600 - 830 mm
  - 830 - 1150 mm



KOODI	KUVAUS	PAKKAUS	TR
CH60/83	ALAS LASK. VAATETANKO 60-83 CM	1 KPL	0140
CH83/115P	ALAS LASK. VAATETANKO 83-115 CM	1 KPL	0140

## Ulosvedettävä peili

Kirkas peili

Mitat:

- korkeus 580 mm
- leveys 450 mm



KOODI	KUVAUS	PAKKAUS	TR
1641008011	PEILI 580*450 KUULAKISKOILLA	1 KPL	0140

## Sivukiinnitteinen kenkäteline

Mitat:

- korkeus 617 mm
- leveys 360 mm
- syvyys 500 mm

Väri: harmaa RAL 9006



KOODI	KUVAUS	PAKKAUS	TR
7871008011	SIVUKIINN.KENKÄT. 617*500*360 RAL9006	1 KPL	0140

## Pukuhenkari

Väri: kromi



KOODI	KUVAUS	PAKKAUS	TR
3051008612	PUKUHENKARI KROM	1 KPL	0140

## Laatikon sivu

Mitat:

- pituus 500 mm
- korkeus 127 mm

Väri: harmaa RAL9006

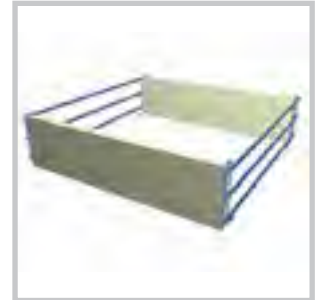

KOODI	KUVAUS	PAKKAUS	TR
5351008021	LAATIKON SIVU HARMAA	1 KPL	0140

## Lankakori

Mitat:

- leveys M40, M50, M60
- syvyys 500 mm
- korkeus 150 mm, 300 mm

Väri: harmaa RAL9006



KOODI	KUVAUS	PAKKAUS	TR
352M4911	KORI 365*500*150 MM RAL9006	1 KPL	0201
352M4912	KORI 465*500*150 MM RAL9006	1 KPL	0201
352M4913	KORI 565*500*150 MM RAL9006	1 KPL	0201
352M4911-300	KORI 365*500*300 MM RAL9006	1 KPL	0201
352M4912-300	KORI 465*500*300 MM RAL9006	1 KPL	0201
352M4913-300	KORI 565*500*300 MM RAL9006	1 KPL	0201

## Putkijalka

Jalan korkeus 50 mm  
Korkeus säätö 10 mm



KOODI	KUVAUS	PAKKAUS	TR
MOK60215	PUTKIJALKA 182/50 SINK.SÄÄDÖL.	1 KPL	0160

## Ovaali vaatetanko

Mitta: 30 \* 15 \*0,7 mm



KOODI	KUVAUS	PAKKAUS
9N42E3000A	OVAALI 30*15*0,7 NIKLATTU 3000 MM	36 KPL / LTK

## Vaatetangon kannatin D10



KOODI	KUVAUS	PAKKAUS
9LD0010B00	PUTKENKANNAKE ART10 NIKL.	500 KPL / LTK

## Vaatetangon välikannake D14



KOODI	KUVAUS	PAKKAUS
9LD0014D00	VÄLIKANNAKE ART 14 KROMI	500 KPL / LTK

## LED 17

- tehontarve 1,65 W, 24 x LED
- kromi
- IP44
- 2 m johto pikaliittimellä
- upotusreikä:
  - halkaisija 60 mm
  - syvyys 14 mm



KOODI	KUVAUS	PAKKAUS
86LD1702	LED-17 LAMPPU UPOT KROM	1 KPL

## LED 18

- tehontarve
- matta kromi



KOODI	KUVAUS	PAKKAUS
86LD1805S	LED-18 LAMPPU PINT.AS. M.KROM	1 KPL

## LED 0902

- tehontarve 2,5 W, 9 x LED
- kromi
- IP20
- 2 m johto pikaliittimellä
- mitat: 125 \* 90 \* 30 mm



KOODI	KUVAUS	PAKKAUS
86LD0902	LED- 0902 VARSII 4-KULM. KROM	1 KPL

## LED 25

- tehontarve 2 x 2W
- kromi
- IP20
- 2 m johto pikaliittimellä



KOODI	KUVAUS	PAKKAUS
86LD2502	LED-25 VARSII 2X2W KROMI	1 KPL

## IR liikesensori 901 (vaatekaapit)

- asennus ennen draiveria tai muuntajaa
- mitat: 78 \* 36 \* 19 mm
- sensorin asennusporauksen halkaisija 13 mm



KOODI	KUVAUS	PAKKAUS
8890102	IR-LIIKESENSORI	1 KPL

## LED - draiveri 1512

- 1 -15 W
- mitat: 118 \* 45 \* 17 mm
- 2 m johto europistokkeella
- 6-pin liitin LED-valaisimille



KOODI	KUVAUS	PAKKAUS
8890102	LED-DRAIVERI 1512 JOHD.	1 KPL

## Hidastimen asennusohje



Aseta pakkauksessa oleva L-muotoinen porausjigi oven yläprofiilin päälle. Tarkista että porausjigin pää on yläpyörästä vasten. Pora 2 mm terällä jigissä olevat reiät.



Aseta hidastin porattujen reikien kohdalle.



Ota pakkauksesta kohdistushelat. Helojen päällä profiilien merkinnät. Käytä oikeita kohdistusheloja.



Kiinnitä hidastin paikalleen pakkauksessa olevilla ruuveilla. (Huom! käytä pienikantaisia ruuveja.)

**Huom! Muista ennen oven asennusta virittää hidastin!**

# Liukuoven asennusohje

1. Aseta ylä- ja alakisko paikoilleen. Kiskojen etäisyydet katso sivulta 4 ja 20.

2. Jos oveen tulee hidastinmekanismi, niin muista asentaa yläkiskoon hidastimen helan lukitustappi. Asennusmitta tarkista mukana olevasta hidastimen asennusohjeesta.



3. Nosta oven yläpää paikalleen.

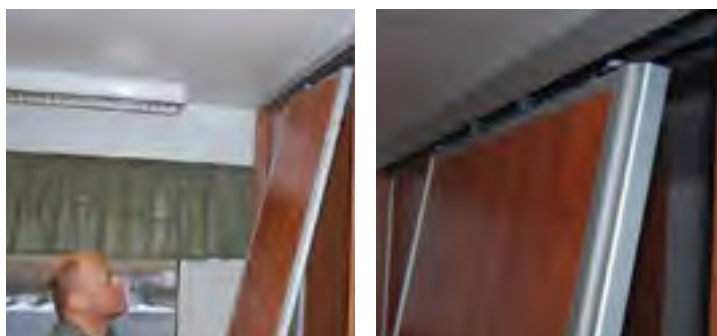

4. Nosta ovi alakiskolle ja tarkista että pyörät ovat kiskon urassa.



5. Nosta ovi säätöruuvia kiertäen irti alakiskosta. Samaa ruuvia kiertämällä pystyt säätämään myös ovea vaakatasossa. Kun ovi on säädetty, muista lopuksi lukita säätöruuvi.

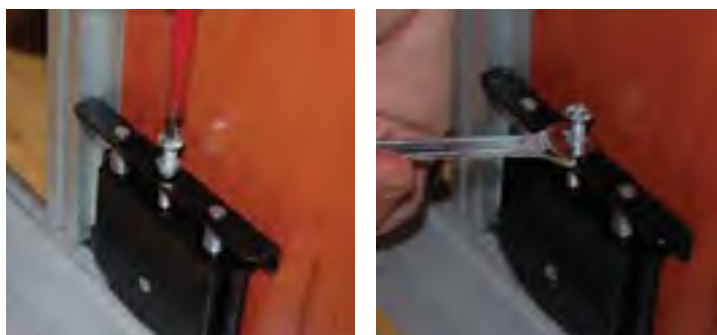





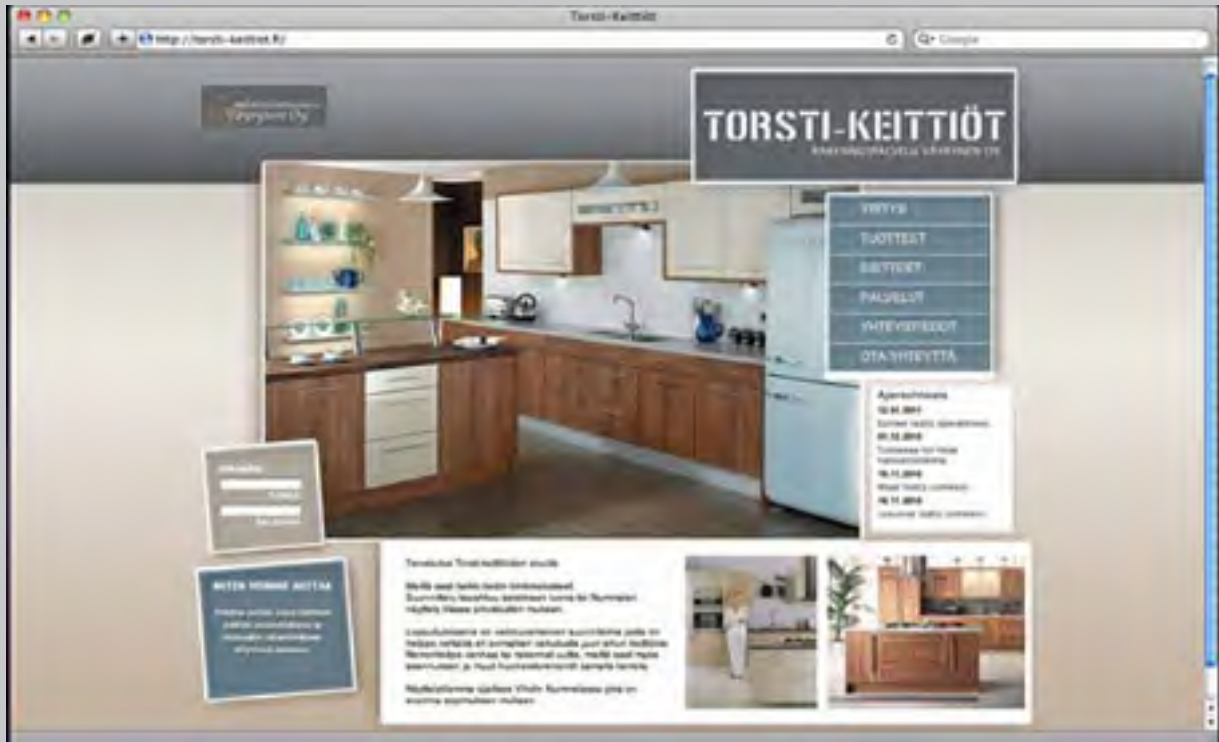

Tommi Väyrynen

0400 471 360

tommi.vayrynen@torsti.fi